



**VERSLAG**  
**VERGADERING COMMISSIE 2**  
van donderdag 15 maart 2018 om 19:30 uur

**Aanwezig:** Breugelmans Stef - voorzitter

Driesen Josiane, Gevers Dimitri, Van Litsenborg Guy, De Smet Annick, Starckx Wannes, Van Geirt Willy, Van Damme Marc, Gladiné Pierre - raadsleden  
Stijnen Francis, Anaf Hannes - schepenen  
Van Rompuy Jan - commissiesecretaris

**Verontschuldigd:** Van Lommel Reccino, De Coninck Katleen - raadsleden

**Waren eveneens aanwezig**

Lieve Driesen – raadslid in vervanging van Reccino Van Lommel,  
Eddy Grooten – raadslid in vervanging van Katleen De Coninck,  
Paul Moelans en Herman Schaerlaekens – raadsleden,  
Martijn De Neve - plaatsmeester kermissen,  
Luc Gils – plaatsmeester kermissen,  
Dirk Verhelst - manager P&O,  
Stan Van Hees – jeugddienst,  
Marc Machielsens – milieudienst,  
Ann Bruyninckx – milieudienst,  
Publiek,  
Pers.

**Goedkeuring verslag vorige vergadering**

Het verslag van vorige vergadering wordt goedgekeurd.

**Kermis 2018**

Aan de hand van een ppt (zie bijlage) geeft Martin De Neve toelichting bij dit punt.

De aanwezige raadsleden gaan akkoord om de toewijzing van de blauwe zones toe te wijzen aan:

Plaats A: Meyvis Lesley met Hypodrome,

Plaats B: Gossing Boris met cocktailbar 'Green Mill',

Plaats C: Degive Marie-Christine met boogschieten 'Rombo'.

Marc Van Damme verwijst naar de attractie met levende paarden waar vorig jaar ook al opmerkingen werden over gemaakt. Ook Wannes Starckx sluit zich hierbij aan.

Schepen Francis Stijnen verduidelijkt dat uiteraard zal toegezien worden op de goede manier van werken. Zoals het tot nu is gebeurd, is alles naar behoren. Een dergelijke attractie is en blijft een succes bij kinderen en hun ouders. Het is de bedoeling om alles kritisch te blijven bekijken en toezicht te houden op het dierenwelzijn.

**Nieuwe structuur technische diensten**

Aan de hand van een ppt (zie bijlage) geeft Dirk Verhelst toelichting bij dit punt.

Pierre Gladiné vraagt vanaf wanneer dit in werking gaat.

Vanaf 1 april zullen de coördinatoren starten en de invulling van alle functies opgestart worden.

Pierre Gladiné vraagt om in de commissie van september een evaluatie te geven.

Een evaluatie in september lijkt wel wat vlug, wel kan er een stand van zaken meegedeeld worden.

Paul Moelans merkt op dat er twee bijkomende deskundigen worden voorzien en er ook een aantal personeelsleden bevorderd zijn van D naar C. Hij vraagt hoe het financieel plaatje er dan uitziet.

De totale personeelskost blijft zoals eerder voorzien en vertoont geen meerkost.

Paul Moelans vraagt of er nog examens moeten ingericht worden.

Ja, voor twee teamleiders.

Paul Moelans vraagt zich af of de betrokkenen die de zaken moeten aansturen wel voldoende technisch op de hoogte zijn.

Technische kennis zit bij de uitvoerenden. Managers en diensthoofden dienen het totaal te bekijken.

### **Verhuisbewegingen**

Aan de hand van een ppt (zie bijlage) geeft Dirk Verhelst toelichting bij dit punt.

De raadsleden stellen voor om eens een rondleiding te krijgen in het Europeiongebouw en er eventueel dan een commissie te houden.

### **Invulling decretale graden**

Aan de hand van een ppt (zie bijlage) geeft Dirk Verhelst toelichting bij dit punt.

### **Aanpassingen subsidiereglement Jeugd**

Aan de hand van een ppt (zie bijlage) geeft Stan Van Hees toelichting bij dit punt.

Verwijzend naar de erkenningscriteria stelt Herman Schaerlaekens vast dat er toch jeugdverenigingen zijn die enkel voor jongens of voor meisjes hun werking hebben.

Dat is ook zo en blijft ook mogelijk.

### **OVAM-samenwerkingsverband betreffende afval-en materialenbeleid en bodembeheer en -saneringen tussen Stad Turnhout en de OVAM**

Aan de hand van een ppt (zie bijlage) geven Marc Machiels en Ann Bruyninckx toelichting bij dit punt.

Aansluitend bij dit punt geven Marc Machiels en Ann Bruyninckx ook nog een overzicht aan de hand van een ppt (zie bijlage) over de invoering van de papiercontainers.

Paul Moelans vraagt hoe het volgende praktisch verloopt: een nieuwe huurder neemt de container over van de vorige huurder zoals voorzien. Deze container heeft een slotje. De nieuwe huurder wil ook een slotje. Moet de nieuwe huurder dit slotje ook weer betalen.

Ja. Het gaat hier niet om de eigendom van het slotje maar een vergoeding voor het gebruik van het slotje.

### **Statiegeldalliantie**

Aan de hand van een ppt (zie bijlage) geeft Ann Bruyninckx en Marc Machiels toelichting bij dit punt.

Pierre Gladiné vraagt of gemeenten afzonderlijk kunnen beslissen.

Neen, de bedoeling is om druk te zetten.

Herman Schaerlaekens heeft diverse bronnen geraadpleegd die menen dat de toetreding via een raadsbesluit moet genomen worden. Tevens vreest hij dat er een soort statiegeldtoerisme gaat ontstaan.

Schepen hannes Anaf heeft navraag gedaan bij de juridische dienst van IOK die bevestigd heeft dat een collegebesluit voldoende is. Het is nooit de bedoeling geweest om de gemeenteraad te passeren.

Volgens Herman Schaerlaekens zegt de juriste van VVSG dat het via een raadsbesluit moet gaan.

Marc Van Damme vraagt of hierdoor het gebruik van de blauwe zakken langzaam gaat uitdoven.

Dit is een begin.

Wannes Starckx is van mening dat binnen het stadsbestuur eens moet nagedacht worden over het aankoopbeleid van plastic waardoor de Stad een voorbeeld kan geven.

Josiane Driesen vraagt in hoeverre het bedrijfsleven betrokken werd.

Dit is een signaal.

Paul Moelans is van mening dat Josiane Driesen een punt heeft en dat uiteindelijk de consument zal moeten betalen.

Marc Van Damme ziet het eerder als een positief begin.

**Punten agenda gemeenteraad**

Er werden geen extra punten aangebracht.

**Uit het college**

Er werden geen punten aangebracht.

**Varia**

Wannes Starckx vindt dat de sporen er in Turnhout 'smerig' bijliggen.

Dit is de verantwoordelijkheid van Infrabel die op dat vlak haar verantwoordelijkheid  
blijkbaar niet neemt.

Jan Van Rompuy  
commissiesecretaris

# Vergadering Commissie 2 donderdag 15 maart 2018



## Agenda

- Goedkeuring verslag vorige vergadering
- Kermis 2018
- Nieuwe structuur technische diensten
- Verhuisbewegingen
- Invulling decretale graden
- Aanpassingen subsidiereglement Jeugd
- OVAM-samenwerkingsverband betreffende afval-en materialenbeleid en bodembeheer en – saneringen tussen Stad Turnhout en de OVAM
- Statiegeldalliantie
- Punten agenda gemeenteraad
- Uit het college
- Varia

# **Augustuskermis 2018**

## Huidige prijzen per meter

	Euro per strekkende meter voorgevel
Kleine spelen, boksballen, karrakollen, oblewitjes, hotdog, suikerspin, kinderschietkraam	80,00 euro
Kindermolens/attracties, confiserie, levende paarden, frituur/gebak, miniscooter, buggy, spookkasteel	125,00 euro
Schietkramen in allerlei vorm, boogschieten...	155,00 euro
Bulldozer, derby, paardenmolen	200,00 euro
Auto-scooter, frituur-salon, grote molens (>15m)	245,00 euro
Automatische spelen	325,00 euro
Blauwe zones Warandeplein	100,00 euro
Blauwe zones Grote Markt	100,00 euro

## Voorziene blauwe zones

Plaats A	max 10m breed	x 10m diep	voor levende paarden
Plaats B	max 8m breed	x 8 m diep	voor drankgelegenheden
Plaats C	max 6m breed	x 6m diep	voor spelwagens



## Blauwe zones Warandeplein



Naam		Benaming attractie	Lengte	Breedte
De Coninck (Thompson Mike )	X	Break dance Grease	16,00	15,00
Commissaris Sylvia	X	Koffiehuis	6,00	4,50
Commissaris Sylvia	X	Spiegeldoolhof 'Escape'	10,00	8,00
Commissaris Sylvia	X	Spiegelpaleis 'Play City'	10,00	8,00
Druitti Joeri	X	Roomijskraam	4,00	2,00
Vancle BVBA	X	Tir Fontein	9,00	2,50
Deraes Denise	C	Plopspel	6,00	2,50
Vercamer stephane	X	Fishbar	5,00	2,50
Vlasselaerts Camille	X	Tapaskraam	7,00	2,50
Vlasselaerts Camille	B	Cocktailbar	7,00	2,50
Severeyns Lambertus	X	Hippo Hap	8,00	4,00
Degive Marie-Christine	C	Boogschieten 'Rambo'	6,00	6,00
Gossing Boris	B	Cocktailbar 'Green Mill'	8,00	8,00
Vlasselaerts Eduard	X	Cinema 5D	8,50	5,50
Meywis Lesley	A	Hypodrome	10,00	10,00

# **Nieuwe structuur technische diensten**

# Plaats technische diensten nu

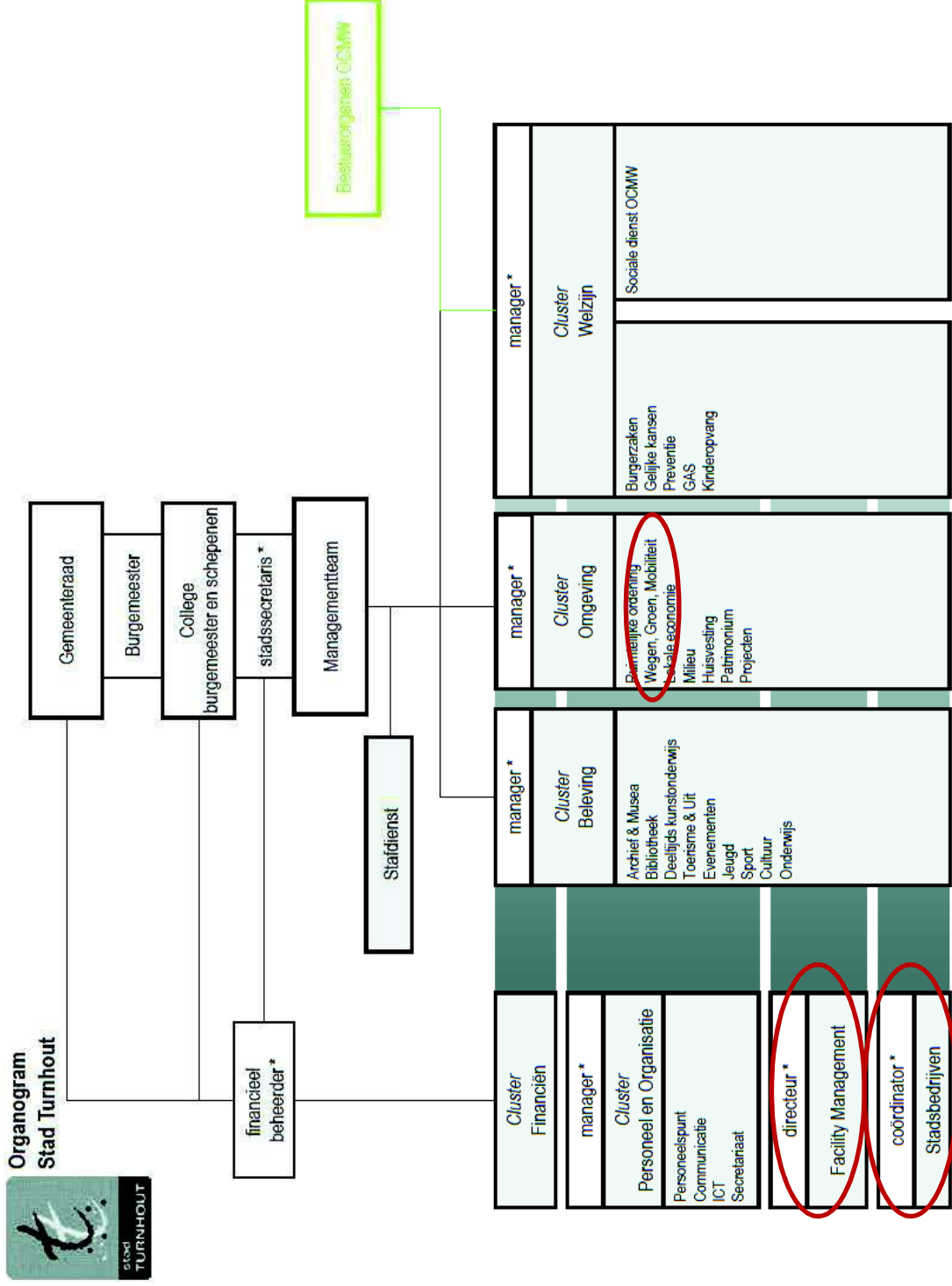

managementteam bestaat uit de functies met een \* (in uitvoering van artikel 96 van het gemeentedecreet)

# Basis versterken

**C4/C5**



**C1/C3**

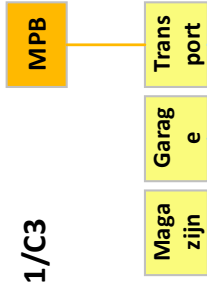

Poule van medewerkers  
 Type:  
 - arbeider-stielman (C1/C3)  
 - arbeiders (D1/D3)

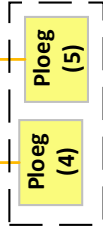

Poule van 9 medewerkers  
 Type:  
 - arbeider-stielman (C1/C3)  
 - arbeiders (D1/D3)

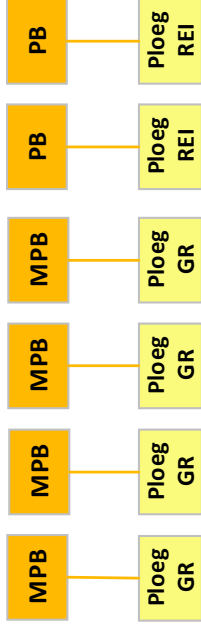

Ploegen bestaande uit arbeiders (D1/D3)

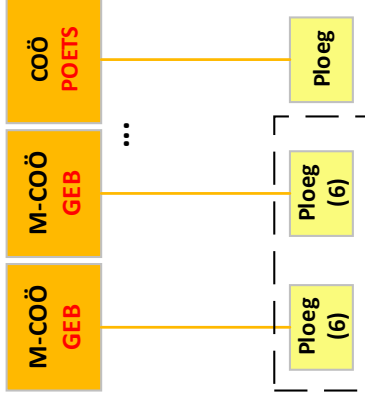

Poule van 12 medewerkers  
 Type:  
 - arbeider-stielman (C1/C3)  
 - arbeiders (D1/D3)

Poule bestaande uit arbeiders (D1/D3)

Centraal team

Wegen

Groen en reiniging

Gebouwen

## Even herdenken

- Geen manager
- Vertrek coördinator Stadsbedrijven
- Vraag van het college om te herdenken
- Versterken van deskundigheid en expertise
- Verbinden van de keten:

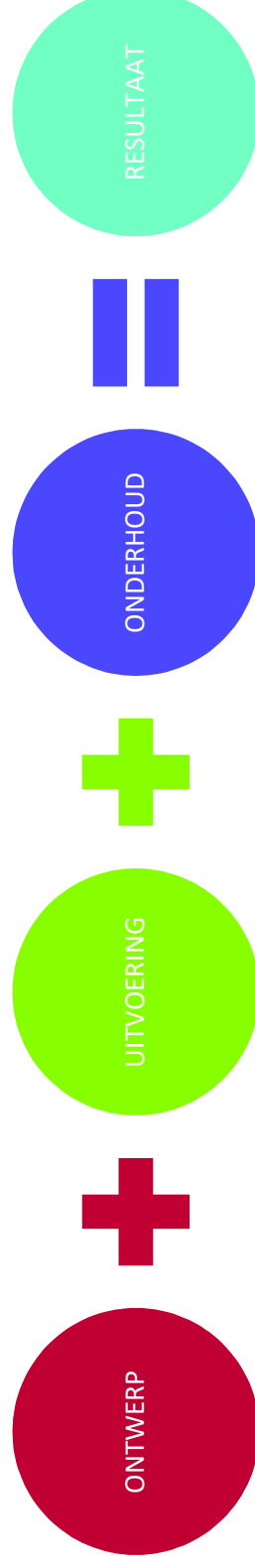

# Verbinding ontwerp - uitvoering

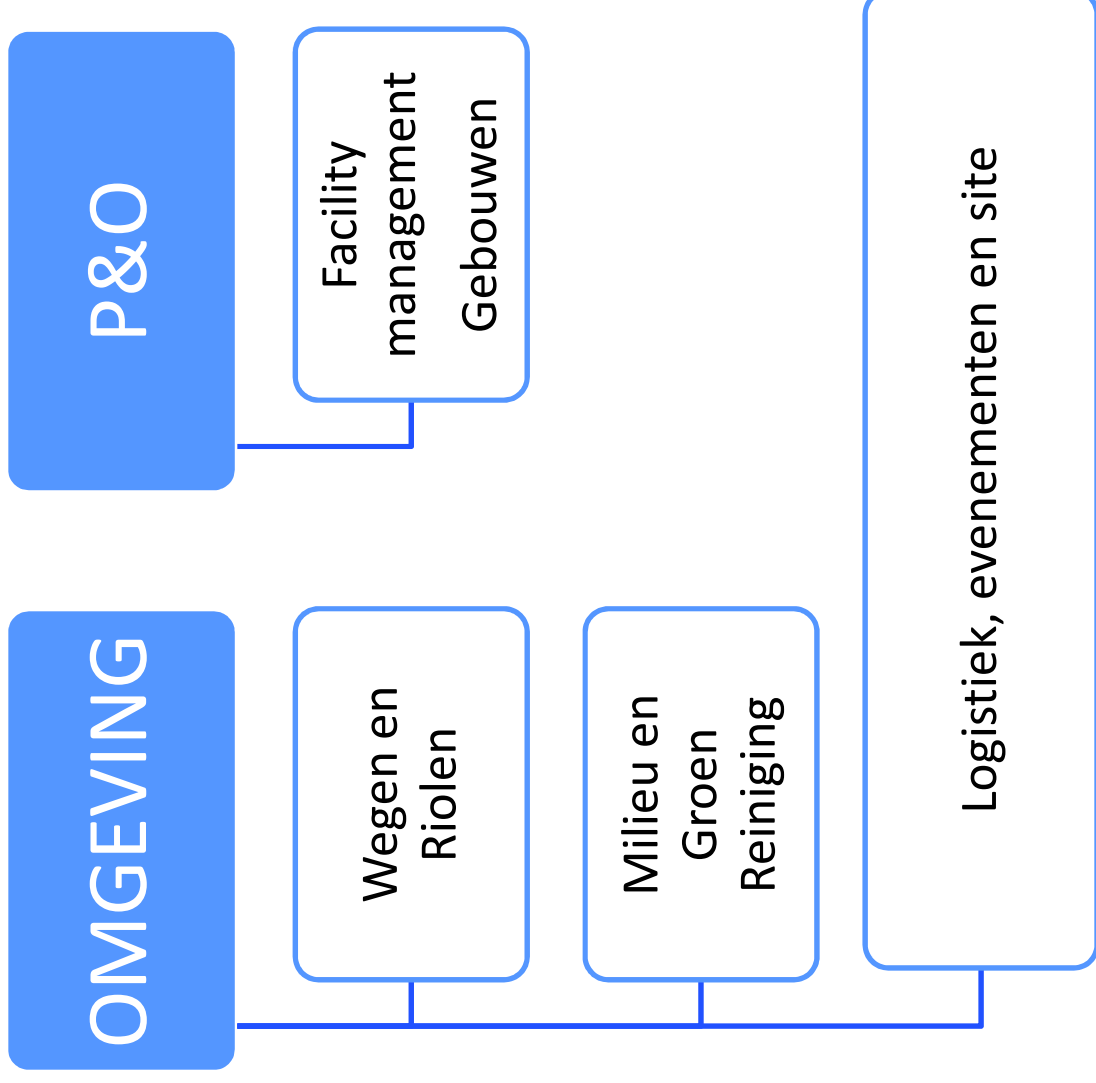



# Het volledige plaatje

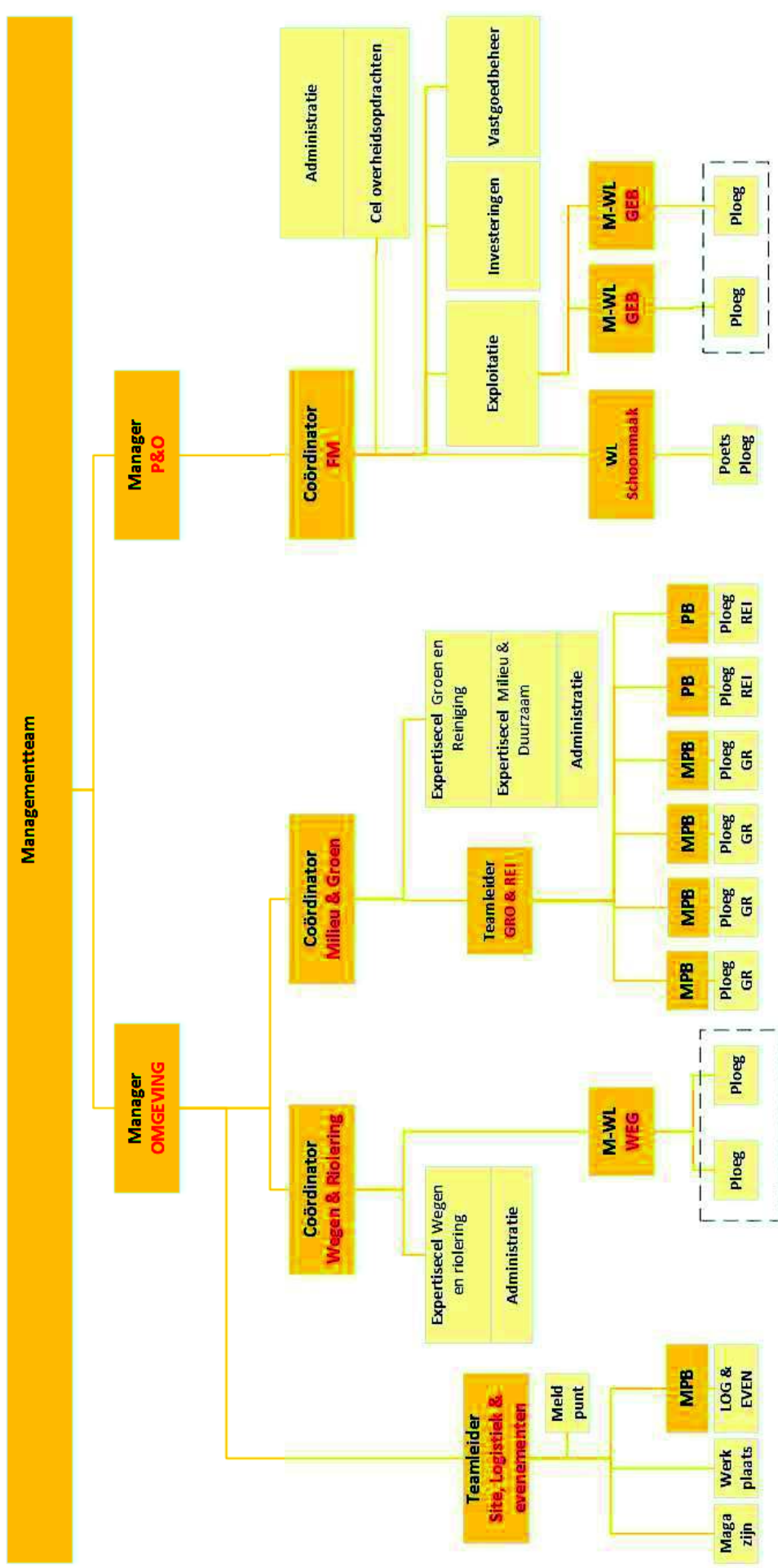



# Blijven verbinden

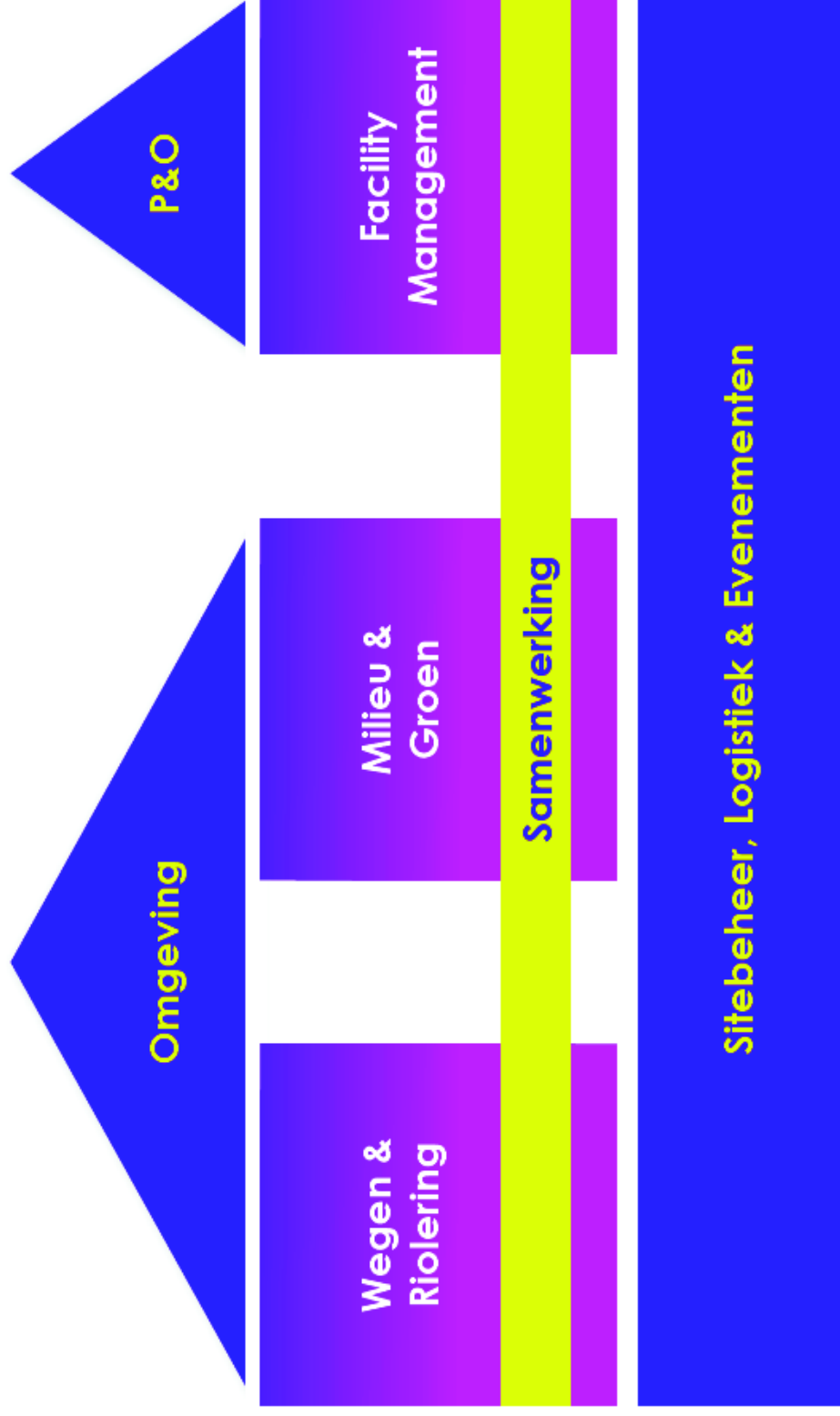

# Verhuisbewegingen stads- en OCMW-diensten

## In grote lijnen

1. Clustering Welzijn op Stadskantoor +3
  - Gelijke kansen
  - Flexplekken (12)
  - Preventie + buurtsport
  - GAS
2. ICT en Financiën op Europeion +3
3. Aangepaste gespreksruimte op Stadskantoor +3

# Stadskantoor +3

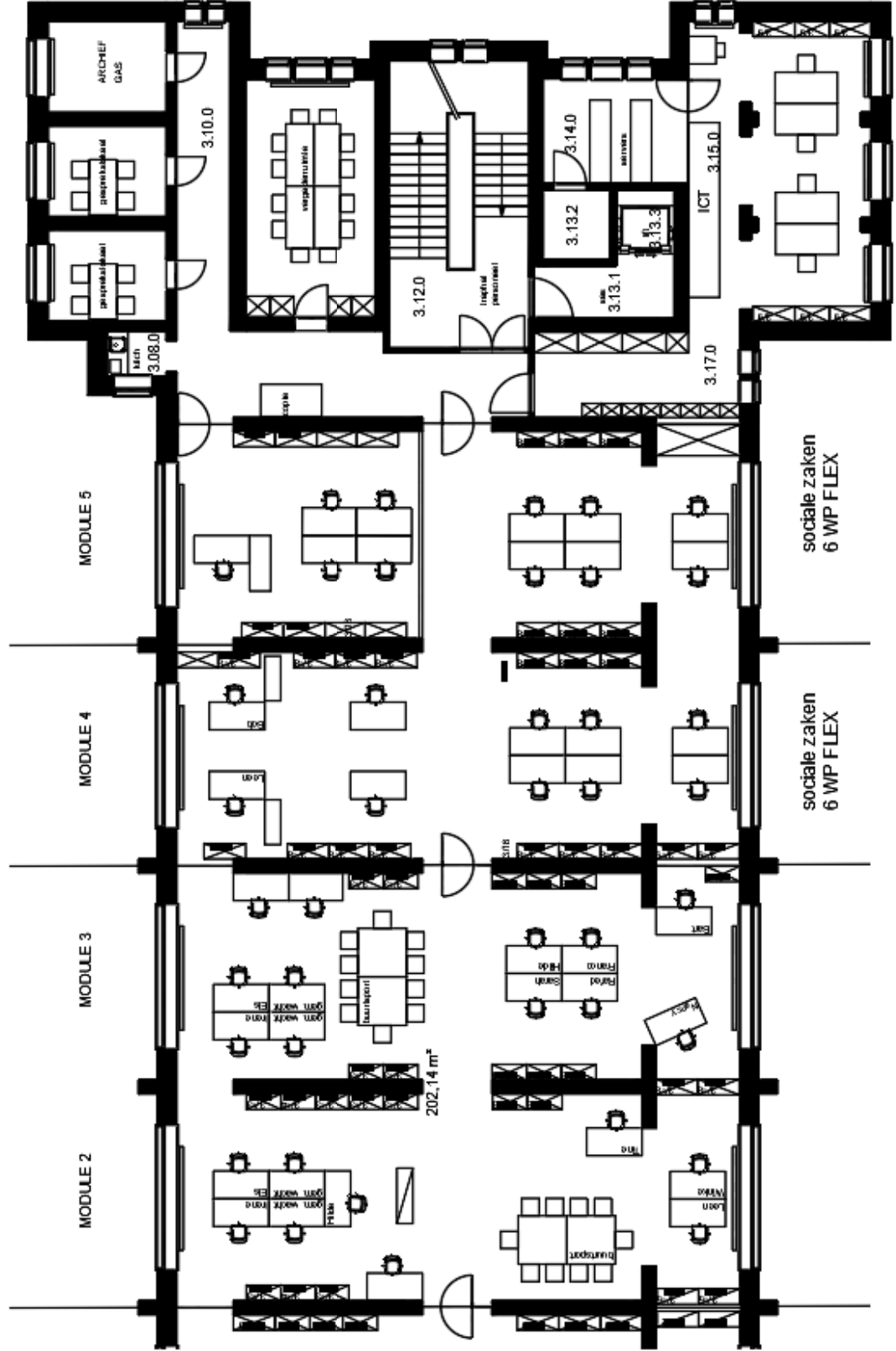

# Stadskantoor +1

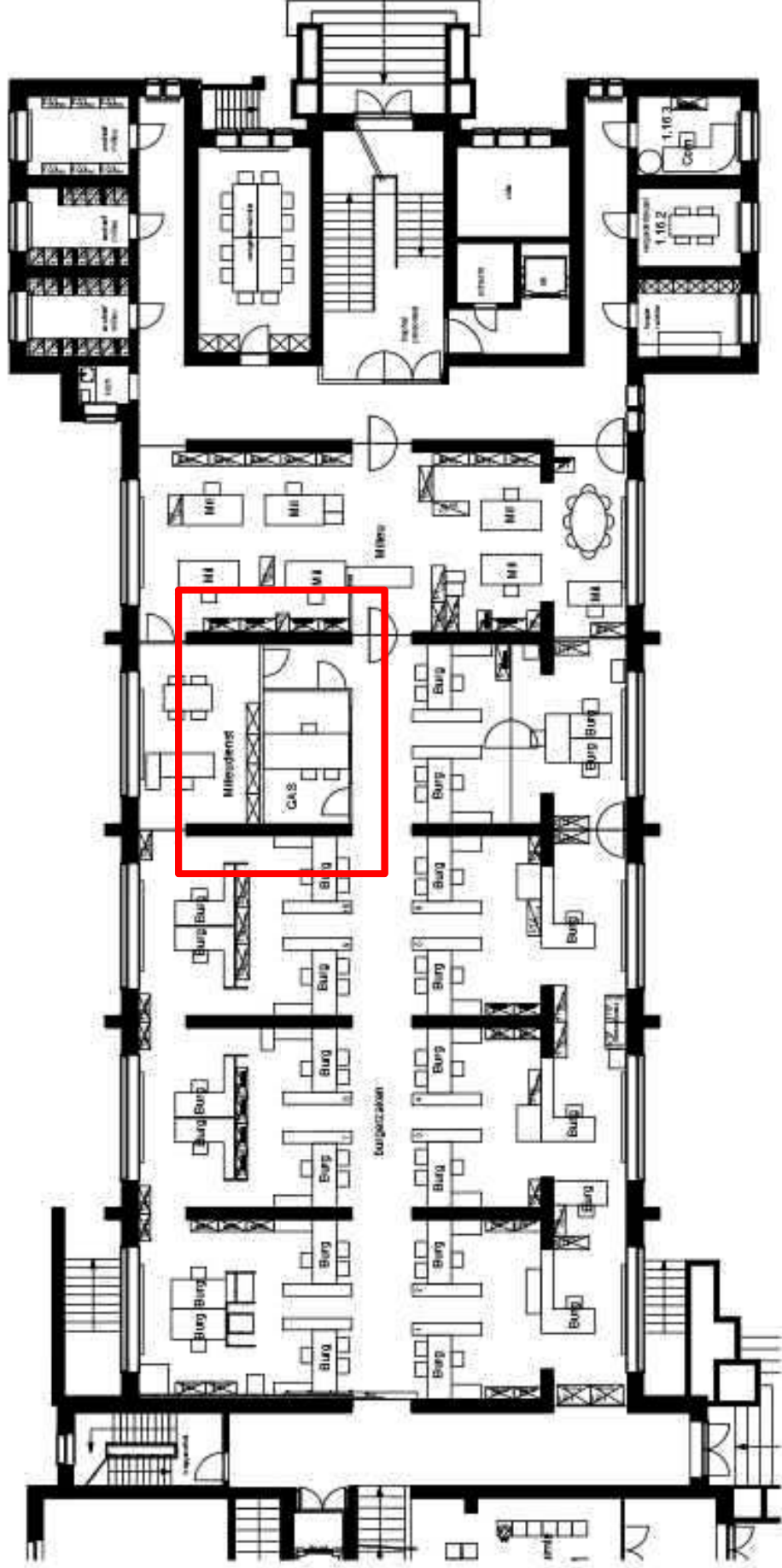

# Stadskantoor +1 gesprekslokaal

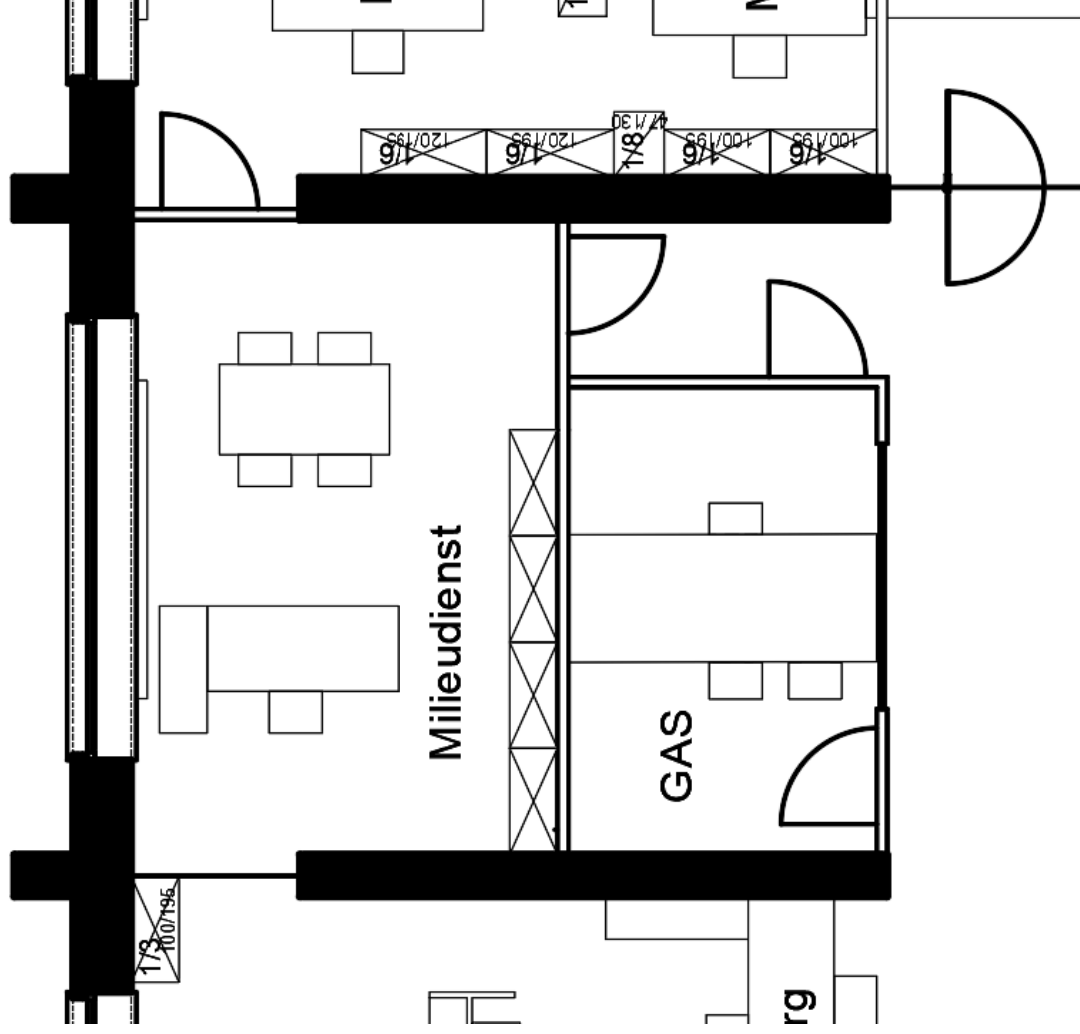

# Europeion +3

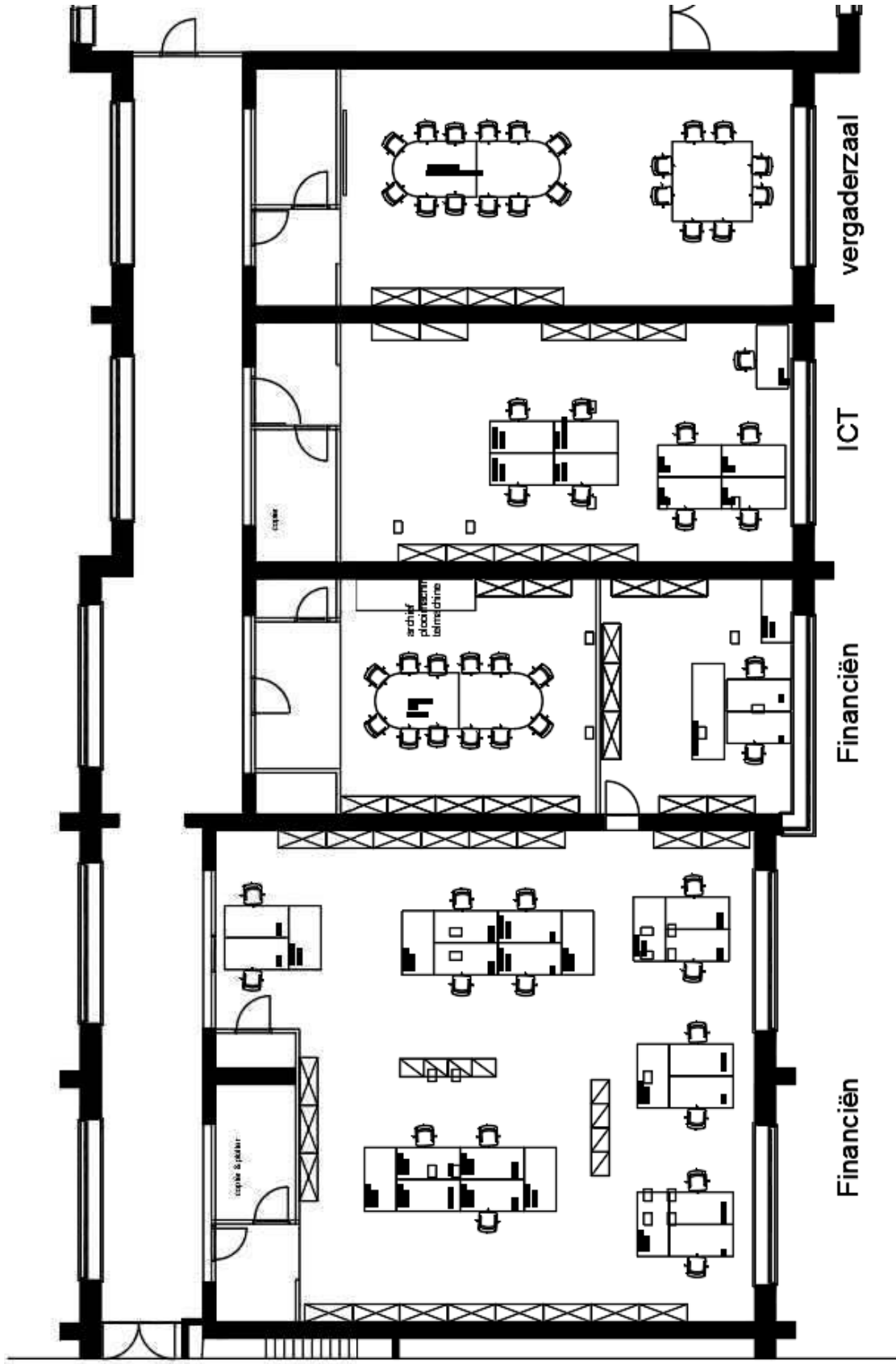

# Europeion +1

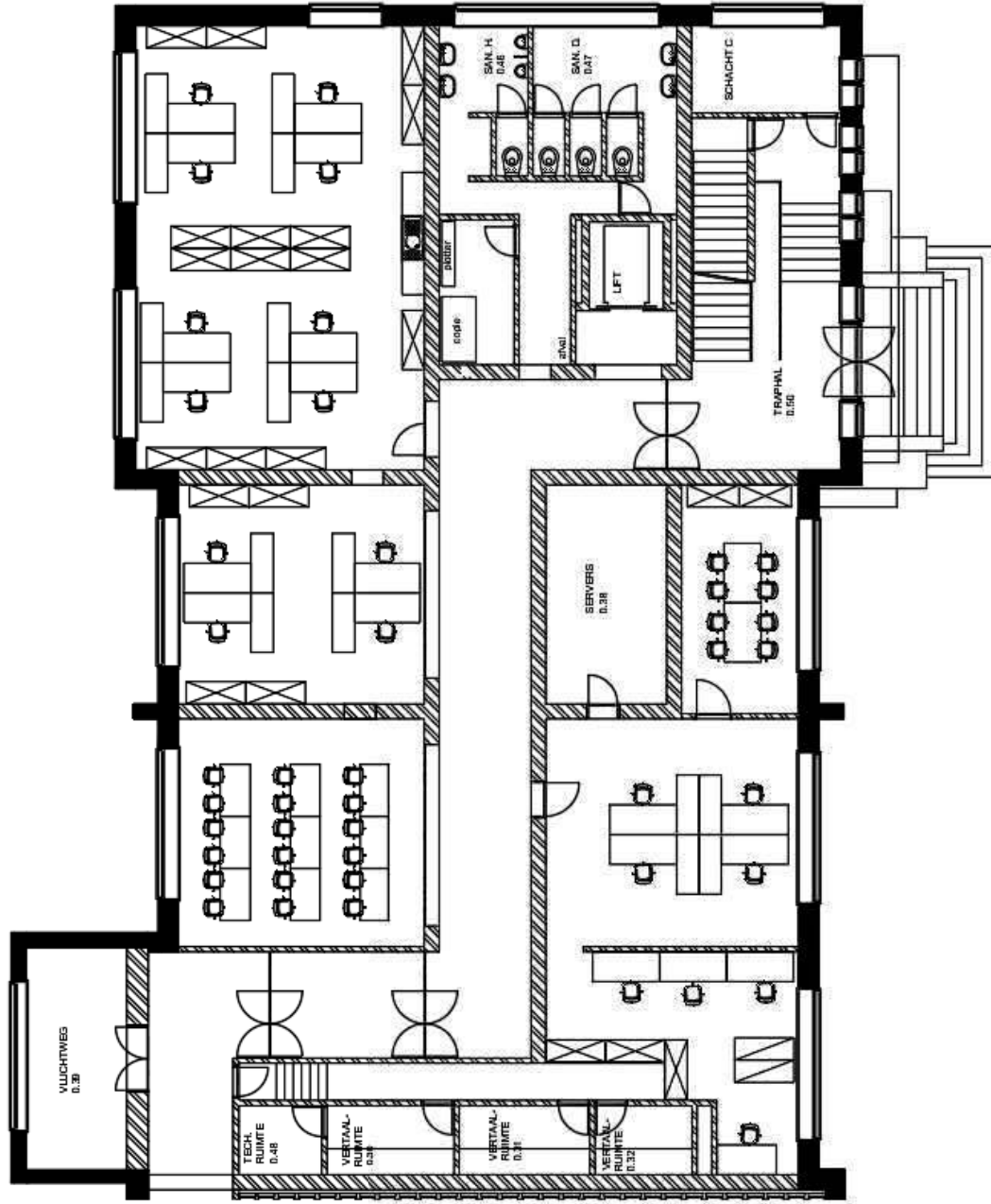



# Invulling decretale graden

## Decreet lokaal bestuur

- Vlaams parlement keurde op 21 december 2017 het decreet lokaal bestuur goed. Het decreet treedt in werking op 1 januari 2019.
- Doel van het decreet: maximale integratie van gemeente en OCMW (blijven wel twee rechtspersonen).
- Een aantal artikels wordt al van kracht tien dagen na publicatie in het Staatsblad (15 februari 2018).

## Nu al van kracht

- Artikels over de samenstelling van de politieke organen (met het oog op de organisatie van de gemeenteraadsverkiezingen)
- Overgangsbepalingen over de aanstelling van een algemeen directeur (nieuwe benaming secretaris) en financieel directeur

## Decretale functies

- Hoe gaan we de decretale functies invullen?
  - Via aanwerving/bevordering?
  - Via een oproep tot de zittende secretarissen/financieel beheerders?
- Voorstel: via een oproep tot kandidaatstelling
  - Vastleggen hoe de oproep moet gebeuren
  - Hoe kandidaatstellen
  - Wervingsreserve?

## Kandidaten

- Eén kandidatuur per functie = aanstelling
- Twee kandidaturen per functie = vergelijkend titels & verdiensten
  - Bepalen volgens welke criteria dat gaat gebeuren
- Geen kandidaturen = naar piste aanwerving of bevordering (na vaststelling voorwaarden).

## Tot slot

- Als de gemeenteraad op 1 augustus 2018 niemand heeft aangesteld: persoon met hoogste anciënniteit wordt van rechtswege waarnemend algemeen of financieel directeur.
- In dat geval wordt de procedure voor de definitieve invulling van het ambt voortgezet door de nieuwe gemeenteraad (na 1 januari 2019).
- Salarisschalen zijn gelijk aan de huidige + 30%.
- Wie niet wordt aangesteld > adjunct of passende functie op niveau A (met behoud salaris).

# **Aanpassingen subsidiereglement Jeugd**

# Samenwerkings- overeenkomst met OVAM



## Waarom ?

De OVAM wenst een gebiedsgerichte aanpak op te starten omtrent afvalstoffen- en materiaalbeleid, bodembeheer en bodemsaneringen. In deze gebiedsgerichte aanpak, die uitgaat van een aanpak op maat, worden alle relevante thema's voor het lokaal bestuur gebundeld in een samenwerkingsverband met de OVAM.

Het OVAM-samenwerkingsverband is een partnerschap tussen een lokaal bestuur en de OVAM waarbij de betrokkenen zich engageren tot de realisatie van projecten, binnen de gestelde timing en binnen de voorziene beschikbare budgetten.

Met dit samenwerkingsverband (verder OVAM-SV genoemd) willen ze meer overzicht en structuur brengen in de samenwerking met één welbepaald lokaal bestuur, inclusief haar intergemeentelijke verenigingen.

Alle gekende projecten die de OVAM samen met het lokaal bestuur wenst te realiseren, zijn opgenomen in een OVAM-SV en tijdens de looptijd van een OVAM-SV kunnen nieuwe projecten worden opgenomen.

De keuze van te realiseren projecten gebeurt in onderling overleg. Een belangrijke factor is het wederzijds engagement van beide partijen.

Dit OVAM-samenwerkingsverband loopt tot 31 december 2022.

Er kan een evaluatie van het OVAM-SV worden aangevraagd door én ingepland met alle betrokken partijen.

Na de einddatum van het samenwerkingsverband zal er een gezamenlijke evaluatie van het OVAM-SV gebeuren

Bij aanvang van dit samenwerkingsverband zijn de volgende thema's opgenomen als bijlage:

**Bijlage 1:**

Fiche implementatie uitvoeringsplan voor huishoudelijke afval- en  
gelijkaardig bedrijfsafval

Fiche aanpakken van zwerfvuil en sluikestort

Fiche duurzaam bodembeleid: "doelstelling 2036

Fiche asbestafbouwbeleid 'Asbestveilig Vlaanderen 2040'

**Bijlage 2:**

Overzicht van lopende projecten en dossiers tussen de voorgenoemde partijen.

**Bijlage 3: Projectideeën:**

Fiche verduurzamen lokaal event

# **Uitvoeringsplan voor huishoudelijke afval en gelijkaardig bedrijfsafval**

Met het nieuwe uitvoeringsplan voor huishoudelijk afval en gelijkaardig bedrijfsafval (planperiode 2016 – 2022) wil de OVAM inspelen op nieuwe maatschappelijke trends en de verschillende lokale besturen meer maatwerk bieden.

De ingezamelde hoeveelheid restafval in de stad Turnhout ligt reeds lager dan de vooropgestelde doelstelling van de cluster “Regionale steden” (105 kg ). De minimale ambitie van de stad is het behoud van dit goede resultaat.

# Aandachtspunten van stad Turnhout bij de opstart van het lerende netwerk

Voor stad Turnhout is het uitzoeken van een betaalbaar sorteesysteem prioritair op voorwaarde dat negatieve effecten worden opgevangen bij ingebruikname.

Een optimale implementatie van ondergrondse containers en minirecyclageparken als onderdeel van een gebruiksvriendelijk, hoogwaardig, effectief, kostenefficiënt afvalstoffenbeleid.



# Aanpakken van zwerfvuil en sluikestort in *samenwerking met Mooimakers*

Mooimakers, en haar team Vlaanderen Mooi, hebben een actieplan uitwerkt om op korte termijn Vlaanderen mooi(er) te maken.

Concreet willen ze in Vlaanderen tegen 2022 de hoeveelheid zwerfvuil met 20 % doen dalen.

Daarnaast willen ze bijkomend inzetten op maatregelen waar we samenwerking zoeken met de lokale besturen om de aanpak van zwerfvuil en sluikestorten te verbeteren.



## Acties voor Turnhout

- Coachingtrajecten. In de stad Turnhout is een dergelijk coachingtraject opgestart.
- Acties gericht op doelgroepen, zoals scholen & verenigingen.
- Onderzoeksprojecten: Op de juiste manier uitgevoerd en gemeten, kunnen bepaalde maatregelen tegen zwerfvuil en sluisstorten een schat aan informatie opleveren
- Stad Turnhout schreef zich in voor het proefproject peukentegels.

## Acties voor Turnhout

- Organiseren van een grote lente(zomer)schoonmaak. ( 2-10 juni )
- Binnen het coachingtraject wordt ook een vuilnisbakkenplan opgezet.
- Voor de investering zal de stad Turnhout het nodige doen om gebruik te kunnen maken van de daarvoor voorziene financiële middelen vanuit het subsidiebesluit.

## Duurzaam bodembeheer: “Doelstelling 2036”

Slim bodemgebruik is zeer actueel en nodig. Ruimte is in Vlaanderen een schaars goed en het ruimtegebruik stijgt nog elke dag. De duurzaamheidsvraag stijgt. Er is nood aan bodembescherming én een verhoogde bewustwording van het bodemgebruik.



## Doelstellingen:

Stap 1: Uitwisselen en vervolledigen van de gemeentelijke inventaris van risicogronden (GI): Stad Turnhout is verantwoordelijk voor het in kaart brengen van haar risicogronden en in 2017 slaagde stad Turnhout hierin: de stad vervolledigde haar GI en wisselde deze uit met de OVAM.

Stap 2: Kwaliteits-check van de bodemdata in de GI van de stad Turnhout: deze fase loopt.

Stap 3: Screening en inzet van de OVAM-bodem instrumenten



## Een overzicht van relevante lopende dossiers op het grondgebied van de stad Turnhout:

**Dossier Eysels:** Op het voormalige terrein, Eysels z/n te Turnhout werd tot 1963 huishoudelijk afval gestort waardoor tevens sprake is van een bodemverontreiniging met zware metalen, minerale olie en PAK.

# Een overzicht van relevante lopende dossiers op het grondgebied van de stad Turnhout:

**Dossier Grote Caliebeek:** In opdracht van de OVAM werkt de bodemsaneringsdeskundige Arcadis aan de studie 'Hotspots waterbodemverontreinigingen'. Deze studie toont onder andere aan dat chroomleerlooiërijen een potentieel risico vormen voor waterbodemverontreiniging. Als pilootproject is de voormalige chroomleerlooiërij gelegen aan de site 'Zwaneven' in Oud-Turnhout opgestart. Momenteel loopt het onderzoek.

# Asbestafbouwbeleid 'Asbestveilig Vlaanderen 2040'

In een asbestveilig Vlaanderen 2040 zijn de asbesthoudende materialen die door hun voorkomen gezondheidsrisico's veroorzaken veilig verwijderd, indien ze eenvoudig bereikbaar zijn.

Binnen het kader van dit samenwerkingsverband onderschrijft stad Turnhout de doelstellingen bij 'Asbestveilig Vlaanderen 2040' en onderneemt de stad acties ingeval van opportuniteiten.



# Asbestafbouwbeleid 'Asbestveilig Vlaanderen 2040'

Vanuit haar voorbeeldfunctie inventariseert stad Turnhout het eigen patrimonium op de aanwezigheid van asbest (conform de federale werkgeversverplichting inzake arbeidsbescherming).

De stad bekijkt hoe het verwijder tempo van asbesttoepassingen optimaal kan samensporen met de geplande energierenovatie doelstellingen.

# Asbestafbouwbeleid 'Asbestveilig Vlaanderen 2040'

In de raad van bestuur van IOK Afvalbeheer van 17 december 2017 werd beslist om een subsidiedossier voor bronophalingsprojecten in te dienen bij de OVAM in het kader van dit subsidiebesluit voor het ganse werkingsgebied van IOK Afvalbeheer, inclusief Turnhout.

Doelgroepen zijn particulieren, land- en tuinbouwers en sport- en jeugdverenigingen.

De focus ligt op asbestgolfplaten daken.



# Asbestafbouwbeleid 'Asbestveilig Vlaanderen 2040'

Op het recyclagepark van Stad Turnhout mag men momenteel reeds 600kg gebonden asbest per aanlevering gratis afleveren.

Stad Turnhout is de enige stad/gemeente in de omgeving met deze regel.

**In 2017 werd er 24.414 kg asbest verzameld waarvan 15.600 kg gratis afgeleverd.**



## Bijlage 3: Projectidee Verduurzamen lokaal event

Iedere stad of gemeente heeft evenementen op haar grondgebied, al dan niet zelf georganiseerd. Reeds een aantal jaren voert de OVAM een evenementenbeleid.

Via de lopende OVAM-samenwerkingsverbanden zijn er in verschillende Vlaamse steden trajecten opgestart om lokale evenementen te verduurzamen. Eén OVAM-mer zet zich voltijds met deze activiteit in en volgt het traject van nabij op.

Voordeel is dat best-practices van andere Vlaamse steden / lokale besturen sneller kunnen worden gedeeld.



# Papiercontainers

## Papiercontainers

Hierbij de actuele cijfers:

- 40 l	4.643 stuks
- 240 l	13.755 stuks
- 1000 l	315 stuks
- 1100 l	28 stuks

Container afgebeld/geen container gewenst of werken via  
verzamelcontainer : 1.687 aansluitpunten

# 'Statiegeldalliantie'



## 'Statiegeldalliantie'

Statiegeld zorgt voor minder zwerfafval, minder dierenleed, minder opruimkosten en betere recycling van waardevolle materialen. Daarom is het aangewezen dat in Nederland en België statiegeld op alle plastic drankflessen en blikjes wordt ingevoerd.

Maatschappelijke organisaties, lokale overheden, burgerinitiatieven, bedrijven en milieuorganisaties verenigen zich in de Statiegeldalliantie om een gezamenlijk geluid vóór statiegeld op blikjes en plastic flessen te laten horen richting de Nederlandse en Belgische regeringen.





## 'Statiegeldalliantie'

De partners van Statiegeldalliantie willen:

- een structurele oplossing voor de vervuiling van straten, bermes, stranden en zeeën door plastic flessen en blikjes;
- een eerlijke oplossing voor zwerfafval door de kosten ervan weg te halen bij de burgers en lokale overheden en het verpakkende bedrijfsleven ervoor verantwoordelijk te maken;
- een écht duurzaam, circulair model voor het beheer van grondstoffen.

## 'Statiegeldalliantie'

De Statiegeldalliantie vraagt:

- aan de Nederlandse regering om het statiegeldsysteem in 2018 uit te breiden tot blikjes en alle grote én kleine PET-flessen in Nederland.
- aan de regeringen van de Belgische gewesten Vlaanderen, Brussel en Wallonië om het statiegeldsysteem in te voeren voor blikjes en grote en kleine plastic flessen in 2018.

## 'Statiegeldalliantie'

Door als lokaal bestuur lid te worden van de alliantie geef je als stad/gemeente blijk van de wil om :

- te kiezen voor een structurele oplossing voor de vervuiling van straten, bermen, stranden en zeeën door plastic flessen en blikjes
- te kiezen voor een eerlijker systeem waarbij de kost van zwerfvuil weggehaald wordt bij de burgers en lokale overheden, en het verpakkende bedrijfsleven hiervoor verantwoordelijk wordt gemaakt
- te kiezen voor een écht duurzaam, circulair model voor het beheer van grondstoffen



## Quote stad Turnhout

“Zwerfvuil doet afbreuk aan de mooie, groene stad die Turnhout is. Onze inwoners en bezoekers verwachten een net straatbeeld. Onze medewerkers werken daarom dagelijks aan propere bermen, straten en pleinen, tezamen met een grote groep van zwerfvuilverwilligers. Toch blijven blikjes en plasticflesjes een grote uitdaging. Stad Turnhout gelooft dat statiegeld kan helpen om dat probleem in de kiem te smoren naast andere goede oplossingen en maatregelen. We sluiten ons dan ook met volle overtuiging aan bij de Statiegeldalliantie!”



# **Punten agenda gemeenteraad**

## Uit het college

...

## Varia

...

# Aanpassing subsidiereglementen jeugd





# Bestaande reglementen

- **Erkenningscriteria lokaal jeugdwerk**
- **Basissubsidie** **16.000 €**
- **Werkingsubsidie** **30.000 €**
  - apart luik kampsubsidie
- **Bijzondere werkingssubsidie** **16.000 €**
  - Kadervorming
  - Startend jeugdwerk
  - Jeugdwerkprojecten



# Bestaande reglementen

- **Investeringssubsidie jeugdinfrastructuur  
(in investeringsfonds vzw JeP) 41.000 €**
- **Veiligheid jeugdfuiven 5.000 €**
- **Doelgroep specifieke projecten 1.500 €**
- **Convenantsubsidies**
- **Nominata**



# Voorgestelde aanpassingen: Erkenningscriteria

<b>Bestuurd worden door een meerderheid van jongeren die de leeftijd van 30 jaar niet bereikt hebben</b>	<b>schrappen</b>	<b>‘nieuwe’ jeugdwerkvormen (projectvereniging en) beantwoorden niet altijd aan deze voorwaarde</b>
--	------------------	---



# Erkenningscriteria

<b>Engagementsverklaring</b>	<b>Turnhout is een diverse en inclusieve samenleving, verschillen worden erkend en gerespecteerd.</b>
<b>Geregeld overleg met leden en leiding over ideeën, behoeften en verwachtingen van kinderen en jongeren.</b>	<b>Gelijkwaardigheid staat centraal. Daarom engageert iedere jeugdvereniging zich om niet te discrimineren op basis van geslacht, leeftijd, seksuele geaardheid, vermogen, geloof of levensbeschouwing, politieke overtuiging, taal, gezondheidstoestand, handicap, fysieke of genetische eigenschap, sociale afkomst, nationaliteit, zogenaamd ras, huidskleur, afkomst en nationale of etnische afstamming.</b>
<b>Open en verdraagzaam - democratisch samenwerken - discriminatie - racisme afwijzen - streven naar vreedzaam samenleven.</b>	

# Erkenningscriteria

**De verschillende categorieën zijn:**

- jeugd- en jongerenbewegingen
- jeugthuizen
- kinder- en jeugdateliers
- vakantiespeelpleinwerkingen
- jeugdgroepen voor
- amateuristische kunstbeoefening
- gespecialiseerde jeugd - en jongerengroeperingen

**Schrappen – niet meer relevant voor nieuwe jeugdwerkvormen / projecten**

# Werkingstoelagen

<p>Om in aanmerking te komen dienen de jeugd- en jongerenbewegingen aan volgende voorwaarden te voldoen:</p> <ul style="list-style-type: none"><li>- erkend zijn door de stad Turnhout in de categorie jeugd- en jongerenbewegingen.</li><li>- een deelnemerslijst van het kamp indienen, voor 15 september van het jaar.</li></ul>	<p>Om in aanmerking te komen voor het verkrijgen van werkingstoelagen dient het jeugdwerk aan volgende voorwaarden te voldoen:</p> <ul style="list-style-type: none"><li>- erkend zijn door de stad Turnhout als lokaal jeugdwerkinitiatief..</li><li>- initiatieven die voor hun reguliere werking ad nominatum gesubsidieerd worden worden uitgesloten van deze subsidie.</li><li>- Indien een kamp wordt georganiseerd, een deelnemerslijst van het kamp indienen, voor 15 september van het jaar.</li></ul>
---	---

# Kadervorming

**De aanvraag dient minstens 15 dagen voor de eerste vormingsdag ingediend te worden**

**Schrappen  
(Praktijk: leiding jeugdbeweging volgt kadervorming – krijgt daar een attest en komen dan naar jeugddienst met de vraag of zij deel van de kosten kunnen recupereren)**

# Startende jeugdwerkinitiatieven

**De gemeentelijke toelage  
bedraagt maximum 1.500 €  
per startend initiatief.**

**De gemeentelijke toelage  
bedraagt maximum 2.000 €  
per startend initiatief.**



# Tijdelijke projecten

De aanvragende organisaties of diensten kunnen zijn:

- de stedelijke jeugdraad
- organisaties die lid zijn van de stedelijke jeugdraad
- andere jeugdgroepen die een project voor kinderen of jongeren wensen op te zetten
- Samenwerkingsverbanden tussen voorgaanden
- een min-30-jarige inwoner van Turnhout of een groep met een meerderheid van inwoners van Turnhout en min-30-jarigen.

Aanvullen met:

- Het jeugdwelzijnsoverleg
- organisaties die lid zijn van het jeugdwelzijnsoverleg

# Tijdelijke projecten

Voorwaarden waaraan de projecten dienen te voldoen:

- doelgroep in hoofdzaak Turnhoutse kinderen of jongeren te zijn
- normale werking overstijgen en gesitueerd in doelstellingen of acties strategisch meerjarenplan en/of experimenteel, origineel, uitzonderlijk of vernieuwend
- activiteiten in de vrije tijd, educatieve begeleiding, bevordering algemene en integrale ontwikkeling vrijwillige deelnemers
- open staan voor iedereen van de doelgroep
- tijdelijk; maximum één jaar.

Aanvullen met:

- Een project komt maximum 3 keer in aanmerking voor subsidie. Daarna wordt het beschouwd als reguliere werking.

# Doelgroepspecifieke jeugdwerkprojecten

<p>Na controle van de afrekening door de jeugddienst wordt het verschil tussen het uitbetaalde voorschot en de toegestane subsidie tot max. 1.500 € betaald</p>	<p>Na controle van de afrekening door de jeugddienst wordt het verschil tussen het uitbetaalde voorschot en de toegestane subsidie tot max. 2000 € betaald</p>
<p>n.b. huidig budget: 1.500 €</p>	

# Toelagen op naam

<p><b>Toelage MIT Jeugd</b></p>	<p><b>Vervangen door Toelage Coder Dojo</b></p>
---------------------------------	---

# Aanpassing subsidiereglementen jeugd



# Bestaande reglementen

- **Erkenningscriteria lokaal jeugdwerk**
- **Basissubsidie** **16.000 €**
- **Werkingsubsidie** **30.000 €**
  - apart luik kampsubsidie
- **Bijzondere werkingssubsidie** **16.000 €**
  - Kadervorming
  - Startend jeugdwerk
  - Jeugdwerkprojecten



# Bestaande reglementen

- **Investeringssubsidie jeugdinfrastructuur  
(in investeringsfonds vzw JeP) 41.000 €**
- **Veiligheid jeugdfuiven 5.000 €**
- **Doelgroepspecifieke projecten 1.500 €**
- **Convenantsubsidies**
- **Nominata**



# Voorgestelde aanpassingen: Erkenningscriteria

<b>Bestuurd worden door een meerderheid van jongeren die de leeftijd van 30 jaar niet bereikt hebben</b>	<b>schrappen</b>	<b>‘nieuwe’ jeugdwerkvormen (projectvereniging en) beantwoorden niet altijd aan deze voorwaarde</b>
--	------------------	---





# Erkenningscriteria

<b>Engagementsverklaring</b>	<b>Turnhout is een diverse en inclusieve samenleving, verschillen worden erkend en gerespecteerd.</b>
<b>Geregeld overleg met leden en leiding over ideeën, behoeften en verwachtingen van kinderen en jongeren.</b>	<b>Gelijkwaardigheid staat centraal. Daarom engageert iedere jeugdvereniging zich om niet te discrimineren op basis van geslacht, leeftijd, seksuele geaardheid, vermogen, geloof of levensbeschouwing, politieke overtuiging, taal, gezondheidstoestand, handicap, fysieke of genetische eigenschap, sociale afkomst, nationaliteit, zogenaamd ras, huidskleur, afkomst en nationale of etnische afstamming.</b>
<b>Open en verdraagzaam - democratisch samenwerken - discriminatie - racisme afwijzen - streven naar vreedzaam samenleven.</b>	

# Erkenningscriteria

**De verschillende categorieën zijn:**

- jeugd- en jongerenbewegingen
- jeugthuizen
- kinder- en jeugdateliers
- vakantiespeelpleinwerkingen
- jeugdgroepen voor
- amateuristische kunstbeoefening
- gespecialiseerde jeugd - en jongerengroeperingen

**Schrappen – niet meer relevant voor nieuwe jeugdwerkvormen / projecten**

# Werkingstoelagen

<p>Om in aanmerking te komen dienen de jeugd- en jongerenbewegingen aan volgende voorwaarden te voldoen:</p> <ul style="list-style-type: none"><li>- erkend zijn door de stad Turnhout in de categorie jeugd- en jongerenbewegingen.</li><li>- een deelnemerslijst van het kamp indienen, voor 15 september van het jaar.</li></ul>	<p>Om in aanmerking te komen voor het verkrijgen van werkingstoelagen dient het jeugdwerk aan volgende voorwaarden te voldoen:</p> <ul style="list-style-type: none"><li>- erkend zijn door de stad Turnhout als lokaal jeugdwerkinitiatief..</li><li>- initiatieven die voor hun reguliere werking ad nominatum gesubsidieerd worden worden uitgesloten van deze subsidie.</li><li>- Indien een kamp wordt georganiseerd, een deelnemerslijst van het kamp indienen, voor 15 september van het jaar.</li></ul>
---	---

# Kadervorming

**De aanvraag dient minstens 15 dagen voor de eerste vormingsdag ingediend te worden**

**Schrappen  
(Praktijk: leiding jeugdbeweging volgt kadervorming – krijgt daar een attest en komen dan naar jeugddienst met de vraag of zij deel van de kosten kunnen recupereren)**

# Startende jeugdwerkinitiatieven

**De gemeentelijke toelage  
bedraagt maximum 1.500 €  
per startend initiatief.**

**De gemeentelijke toelage  
bedraagt maximum 2.000 €  
per startend initiatief.**

# Tijdelijke projecten

De aanvragende organisaties of diensten kunnen zijn:

- de stedelijke jeugdraad
- organisaties die lid zijn van de stedelijke jeugdraad
- andere jeugdgroepen die een project voor kinderen of jongeren wensen op te zetten
- Samenwerkingsverbanden tussen voorgaanden
- een min-30-jarige inwoner van Turnhout of een groep met een meerderheid van inwoners van Turnhout en min-30-jarigen.

Aanvullen met:

- Het jeugdwelzijnsoverleg
- organisaties die lid zijn van het jeugdwelzijnsoverleg

# Tijdelijke projecten

Voorwaarden waaraan de projecten dienen te voldoen:

- doelgroep in hoofdzaak Turnhoutse kinderen of jongeren te zijn
- normale werking overstijgen en gesitueerd in doelstellingen of acties strategisch meerjarenplan en/of experimenteel, origineel, uitzonderlijk of vernieuwend
- activiteiten in de vrije tijd, educatieve begeleiding, bevordering algemene en integrale ontwikkeling vrijwillige deelnemers
- open staan voor iedereen van de doelgroep
- tijdelijk; maximum één jaar.

Aanvullen met:

- Een project komt maximum 3 keer in aanmerking voor subsidie. Daarna wordt het beschouwd als reguliere werking.

# Doelgroepspecifieke jeugdwerkprojecten

<p>Na controle van de afrekening door de jeugddienst wordt het verschil tussen het uitbetaalde voorschot en de toegestane subsidie tot max. 1.500 € betaald</p>	<p>Na controle van de afrekening door de jeugddienst wordt het verschil tussen het uitbetaalde voorschot en de toegestane subsidie tot max. 2000 € betaald</p>
	<p>n.b. huidig budget: 1.500 €</p>



# Toelagen op naam

<p><b>Toelage MIT Jeugd</b></p>	<p><b>Vervangen door Toelage Coder Dojo</b></p>
---------------------------------	---

# Aanpassing subsidiereglementen jeugd



# Bestaande reglementen

- **Erkenningscriteria lokaal jeugdwerk**
- **Basissubsidie** **16.000 €**
- **Werkingsubsidie** **30.000 €**
  - apart luik kampsubsidie
- **Bijzondere werkingssubsidie** **16.000 €**
  - Kadervorming
  - Startend jeugdwerk
  - Jeugdwerkprojecten



# Bestaande reglementen

- **Investeringssubsidie jeugdinfrastructuur  
(in investeringsfonds vzw JeP) 41.000 €**
- **Veiligheid jeugdfuiven 5.000 €**
- **Doelgroep specifieke projecten 1.500 €**
- **Convenant subsidies**
- **Nominata**



# Voorgestelde aanpassingen: Erkenningscriteria

<b>Bestuurd worden door een meerderheid van jongeren die de leeftijd van 30 jaar niet bereikt hebben</b>	<b>schrappen</b>	<b>‘nieuwe’ jeugdwerkvormen (projectvereniging en) beantwoorden niet altijd aan deze voorwaarde</b>
--	------------------	---

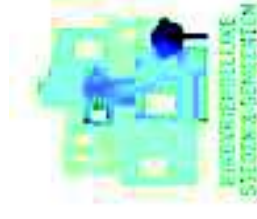

# Erkenningscriteria

<b>Engagementsverklaring</b>	<b>Turnhout is een diverse en inclusieve samenleving, verschillen worden erkend en gerespecteerd.</b>
<b>Geregeld overleg met leden en leiding over ideeën, behoeften en verwachtingen van kinderen en jongeren.</b>	<b>Gelijkwaardigheid staat centraal. Daarom engageert iedere jeugdvereniging zich om niet te discrimineren op basis van geslacht, leeftijd, seksuele geaardheid, vermogen, geloof of levensbeschouwing, politieke overtuiging, taal, gezondheidstoestand, handicap, fysieke of genetische eigenschap, sociale afkomst, nationaliteit, zogenaamd ras, huidskleur, afkomst en nationale of etnische afstamming.</b>
<b>Open en verdraagzaam - democratisch samenwerken - discriminatie - racisme afwijzen - streven naar vreedzaam samenleven.</b>	

# Erkenningscriteria

**De verschillende categorieën zijn:**

- jeugd- en jongerenbewegingen
- jeugthuizen
- kinder- en jeugdateliers
- vakantiespeelpleinwerkingen
- jeugdgroepen voor
- amateuristische kunstbeoefening
- gespecialiseerde jeugd - en jongerengroeperingen

**Schrappen – niet meer relevant voor nieuwe jeugdwerkvormen / projecten**

# Werkingstoelagen

<p>Om in aanmerking te komen dienen de jeugd- en jongerenbewegingen aan volgende voorwaarden te voldoen:</p> <ul style="list-style-type: none"><li>- erkend zijn door de stad Turnhout in de categorie jeugd- en jongerenbewegingen.</li><li>- een deelnemerslijst van het kamp indienen, voor 15 september van het jaar.</li></ul>	<p>Om in aanmerking te komen voor het verkrijgen van werkingstoelagen dient het jeugdwerk aan volgende voorwaarden te voldoen:</p> <ul style="list-style-type: none"><li>- erkend zijn door de stad Turnhout als lokaal jeugdwerkinitiatief..</li><li>- initiatieven die voor hun reguliere werking ad nominatum gesubsidieerd worden worden uitgesloten van deze subsidie.</li><li>- Indien een kamp wordt georganiseerd, een deelnemerslijst van het kamp indienen, voor 15 september van het jaar.</li></ul>
---	---



# Kadervorming

**De aanvraag dient minstens 15 dagen voor de eerste vormingsdag ingediend te worden**

**Schrappen  
(Praktijk: leiding jeugdbeweging volgt kadervorming – krijgt daar een attest en komen dan naar jeugddienst met de vraag of zij deel van de kosten kunnen recupereren)**

# Startende jeugdwerkinitiatieven

**De gemeentelijke toelage  
bedraagt maximum 1.500 €  
per startend initiatief.**

**De gemeentelijke toelage  
bedraagt maximum 2.000 €  
per startend initiatief.**

# Tijdelijke projecten

De aanvragende organisaties of diensten kunnen zijn:

- de stedelijke jeugdraad
- organisaties die lid zijn van de stedelijke jeugdraad
- andere jeugdgroepen die een project voor kinderen of jongeren wensen op te zetten
- Samenwerkingsverbanden tussen voorgaanden
- een min-30-jarige inwoner van Turnhout of een groep met een meerderheid van inwoners van Turnhout en min-30-jarigen.

Aanvullen met:

- Het jeugdwelzijnsoverleg
- organisaties die lid zijn van het jeugdwelzijnsoverleg

# Tijdelijke projecten

Voorwaarden waaraan de projecten dienen te voldoen:

- doelgroep in hoofdzaak Turnhoutse kinderen of jongeren te zijn
- normale werking overstijgen en gesitueerd in doelstellingen of acties strategisch meerjarenplan en/of experimenteel, origineel, uitzonderlijk of vernieuwend
- activiteiten in de vrije tijd, educatieve begeleiding, bevordering algemene en integrale ontwikkeling vrijwillige deelnemers
- open staan voor iedereen van de doelgroep
- tijdelijk; maximum één jaar.

Aanvullen met:

- Een project komt maximum 3 keer in aanmerking voor subsidie. Daarna wordt het beschouwd als reguliere werking.

# Doelgroepspecifieke jeugdwerkprojecten

<p><b>Na controle van de afrekening door de jeugddienst wordt het verschil tussen het uitbetaalde voorschot en de toegestane subsidie tot max. 1.500 € betaald</b></p>	<p><b>Na controle van de afrekening door de jeugddienst wordt het verschil tussen het uitbetaalde voorschot en de toegestane subsidie tot max. 2000 € betaald</b></p>
<p><b>n.b. huidig budget: 1.500 €</b></p>	

# Toelagen op naam

<b>Toelage MIT Jeugd</b>	<b>Vervangen door Toelage Coder Dojo</b>
--------------------------	--